



*Televizyon
Kullanma kılavuzu*

A32 LW 5533



Lütfen önce bu kılavuzu okuyun!

Değerli Müşterimiz,

Bu ürünü tercih ettiğiniz için teşekkür ederiz. Yüksek kalite ve teknoloji ile üretilmiş olan ürününüzün size en iyi verimi sunmasını istiyoruz. Bunun için, bu kılavuzun tamamını ve verilen diğer belgeleri ürünü kullanmadan önce dikkatle okuyun ve bir başvuru kaynağı olarak saklayın. Ürünü başka birisine vererseniz, kullanma kılavuzunu da birlikte verin. Kullanma kılavuzunda belirtilen tüm bilgi ve uyarıları dikkate alarak talimatlara uyun.

Bu kullanma kılavuzunun başka modeller için de geçerli olabileceğini unutmayın.

Kullanma kılavuzu birden fazla model içeriyorsa, modeller arasındaki farklar kılavuzda açık bir şekilde belirtilmiştir.

İnternette ulaşım

Bu kullanım kılavuzu, yeni televizyonunuz temel kullanımı içindir. Daha detaylı kullanım kılavuzunu aşağıdaki internet adresini ziyaret edip, ürün modeli arama kısmına kullanma kılavuzu kapağında belirtilen model numarasını yazarak televizyonun detaylı kullanım kılavuzuna ulaşabilirsiniz.

<http://www.arcelik.com.tr/pages/downloads.aspx>

Semboller ve açıklamaları

Kullanma kılavuzunda şu semboller yer almaktadır:

	Önemli bilgiler veya kullanımla ilgili faydalı ipuçları.
	Can ve mal açısından tehlikeli durumlara karşı uyarı.
	Elektrik çarpmasına karşı uyarı.

Ambalaj atığını evsel veya diğer atıklarla birlikte atmayın, yerel otoritenin belirttiği ambalaj toplama noktalarına atın.



Bu ürün, çevreye saygılı modern tesislerde doğaya zarar vermeden üretilmiştir.

PCB İçermez.

AEEE Yönetmeliğine Uygundur



İÇİNDEKİLER

1	Önemli güvenlik ve çevre talimatları	2
1.1	Genel güvenlik	2
1.2	Kullanım amacı	2
1.3	Çocuk güvenliği	2
1.4	AEEE Yönetmeliğine uyum ve atık ürünün elden çıkarılması	3
1.5	Ambalaj bilgisi	3
1.6	Ürünün taşınması	3
1.7	Lisans bilgisi	3
1.8	Enerji tasarrufuyla ilgili yapılması gerekenler	3
2	Bağlantı ve hazırlık	4
2.1	Anteni kablosunu bağlama (soket A)	4
2.2	Harici veri ortamının bağlanması (soket B)	4
2.3	BluRay oynatıcı veya oyun konsolu bağlantısı (soket C)	5
2.4	Ortak arayüz (CI) modülünün takılması (soket D)	5
2.5	Şebeke kablosunu bağlama	5
2.6	Uzaktan kumandaya pil takma	5
3	Genel bakış	6
3.1	Uzaktan kumanda - ana fonksiyonları	6
3.2	Menülerde gezinme	7
4	Ayarlar	8
4.1	İlk kurulumu ve televizyon kanallarını arama	8
4.2	Dil, ülke ve çalışma modunun seçilmesi	8
4.3	Uydu sinyali ile televizyon kanallarının aranması	8
4.4	Karasal dijital televizyon kanallarının aranması	9
4.5	Kablolu dijital televizyon kanallarının aranması	9
4.6	Dijital kanallar için kayıtlı kanalların değiştirilmesi	9
5	Televizyonun çalıştırılması	11
5.1	Temel özellikler	11
5.4	Uyku zamanlayıcısı	12
5.5	Zapp özelliği	12
5.6	Elektronik televizyon rehberi	12
5.7	Görüntü formatını değiştirme	12
6	USB kayıt	13
6.1	Televizyon programlarının kaydedilmesi ve sonradan izlenmesiyle ilgili bilgiler ve kısıtlamalar	13
6.2	Zaman kaydırma – programları duraklatma	13
6.3	Kaydetme	13
6.4	Kayıt için program ayarı	14
6.5	Kayıt oynatma	14
7	USB oynatıcı	15
7.1	Dosya formatları	15
7.2	Harici veri ortamının bağlanması	15
7.3	USB oynatıcı dosya tarayıcısı	15
7.4	USB oynatıcıda oynatma / çalma	16
8	Teknik özellikler	17
8.1	Ürün fişi	17
8.2	Diğer bilgiler	17
9	Bakım ve temizlik	19
10	Sorun giderme	19
11	Tüketici hizmetleri	20
	Müşteri memnuniyeti politikası	20

1 Önemli güvenlik ve çevre talimatları

Bu bölümde, kişisel yaralanma ya da maddi hasar tehlikelerini önlemeye yardımcı olacak güvenlik talimatları yer almaktadır. Bu talimatlara uyulmaması halinde her türlü garanti geçersiz hale gelir.

1.1 Genel güvenlik

- Bu ürün, ürünün güvenli bir şekilde kullanımı ve tehlikeleri hakkında nezaret edildikleri veya eğitim verildikleri sürece 8 yaş ve üstü çocuklar ile fiziksel, duyuşsal veya zihinsel yetenekleri tam gelişmemiş veya tecrübe ve bilgi eksikliği bulunan insanlar tarafından kullanılabilir. Çocuklar cihaz ile oynamamalıdır. Temizleme ve kullanıcı bakım işlemleri kendilerine nezaret eden biri olmadıkça sürece çocuklar tarafından gerçekleştirilmemelidir.
- Ürünü eğimsiz ve pürüzsüz bir zemine yerleştirin.
- Kurulum ve tamir işlemlerini her zaman Yetkili Servise yaptırın. Yetkili olmayan kişiler tarafından yapılan işlemler nedeniyle doğabilecek zararlardan üretici firma sorumlu tutulamaz.

1.1.1 Elektrik güvenliği

- Ürün arızalı ise yetkili servis tarafından onarılmadan çalıştırılmamalıdır! Elektrik çarpmaya tehlikesi vardır!
- Ürünün içerisine herhangi bir katı veya sıvı cisim girmesi halinde, fişi prizden çekin ve derhal ürünü Yetkili Servise kontrol ettirin.
- Ürünü 16 A'lık bir sigorta tarafından korunan, bir prize bağlayın.
- Ürün kullanımda değilse fişini çekin.
- Fişe ıslak ellerle kesinlikle dokunmayın! Fişi çekmek için kablosundan tutmayın, her zaman fişi tutarak çekin.
- Kurulum, bakım, temizlik ve tamir işlemleri sırasında ürünün fişini prizden çekin.
- Eğer bağlantı kablosu hasarıyla tehlikeye engellemek amacıyla üretici ya da yetkili servis tarif edeceği bir kişi tarafından kablo değiştirilmelidir.
- Elektrik kablosunun üstüne basılmamasına, şebekeye bağlandığı ve üründen çıktığı noktalarda bükülmeye olmamasına özen gösterin.
- Ürünün, şebeke hattına bağlı olduğu priz kolaylıkla erişilebilir olmalıdır. Elektrik fişini prize tam olarak yerleştirin. Uygun olmayan prizleri, ehliyetli bir elektrikçiye değiştirin.
- Ürünün şebeke hattıyla bağlantısını tamamen kesmek için elektrik fişini prizden çekin.
- Şimşekli havalarda ürünün elektrik fişini çekin.
- Ürün adaptörlü ise, yalnızca ürünle birlikte verilen şebeke adaptörü ile çalıştırın.
- Televizyonunuzu, cep telefonu, mikro dalga fırın ve bunun gibi yüksek frekanslı dalgalarla çalışan cihazlardan mümkün olduğunca uzak olacak şekilde kullanın. Aksi takdirde radyo dalgaları sebebiyle televizyonunuz hatalı çalışabilir.

1.1.2 Ürün güvenliği

- Üründeki cam panellere ve kapaklara dikkat edin. Ekran camı darbe aldığı anda kırılabilir ve ciddi yaralanmalara neden olabilir. (Cam panelli modeller için).
- Ürünün havalandırma deliklerini kapamayın.
- Ürünü tozlu ortamlarda kullanmaktan kaçının. Aşırı toz, ürünün içindeki elektronik parçaların zarar görmesine neden olabilir.
- Ürünün devrilmesini, düşmesini ve bozulmasını önlemek için sadece üretici tarafından verilen, satılan veya önerilen aksesuar, sehpa, kaide, tekerlekli sehpa veya tripod kullanın.

- Tekerlekli sehpa kullanıldığında, ürünle sehpa kombinasyonunu hareket ettiren çok dikkatli olun. Devrilme durumunda yaralanma ve maddi hasar meydana gelebilir.
- Duvara montaj esnasında, ürünle birlikte verilen, satılan veya önerilen duvar montaj aparatı ve vidalarını duvara montaj talimatlarına uygun şekilde kullanın.
- Kulaklıklar çok yüksek ses seviyesinde kullanılmayın. Geçici veya kalıcı işitme kaybına neden olabilir.
- Ürünü orta dereceli bir ışık altında seyredin. Loş ışık altında uzun süre seyredilmesi gözleri yorar.
-  Yangın çıkmasını önlemek için, mum vb. açık alev kaynaklarını her zaman üründen uzakta tutun.
- Televizyonunuz açık durumda iken herhangi bir harici kaynak cihaz bağlantısı yapmayın, bağlantı yapılan cihazı da kapalı halde bağlayın.
- Bu A sınıfı bir üründür. Çalışırken kullanıcının önlem almasını gerektiren radyo parazitlerine neden olabilir. Elektromanyetik alanlar, geçici performans kaybına neden olabilir. Bu durum görüntüde parazit olarak ortaya çıkar. Böyle bir durumda Yetkili Servisinizle iletişim kurun.
- Pilleri doğrudan güneş ışığı, ateş vb. etkenlere ve aşırı ısıya maruz bırakmayın.
- Kullanılmış pillerle yeni pilleri, bir arada kullanmayın.
- Biten pilleri sadece aynı model, değer ve özelliklerdeki pillerle değiştirin.
- Televizyonunuzu asla sağlam olmayan yerlere kurmayın. Aksi durumda televizyon devrilebilir, yaralanma ve ölüme yol açabilir. Özellikle çocukların bu tip olumsuzluklardan etkilenmemesi için aşağıdaki önlemleri alınız;
- Televizyonu, üzerine koyacağınız sehpa vb. mobilyaların televizyonu taşıyabilecek sağlamlıkta olduğundan emin olun.
- Televizyonun kenarları üzerine koyduğunuz sehpa vb. mobilyalardan taşmamış olmalıdır.
- Televizyonu yüksek ve devrilme tehlikesi olan dolap, büfe, kitaplık gibi mobilyaların üzerine koymayın. Zorunlu hallerde bu tip taşıyıcılar ve televizyon devrilmemesi için duvar vb. yapılarla sabitlenmelidir.
- Televizyon ile üzerine koyduğunuz sehpa/mobilya arasında örtü, dantel, bez, tül yada benzer eşyalar olmamalıdır.
- Çocuklarınızı televizyonun üzerine konulduğu sehpa/mobilya ya tırmanma ve televizyona ulaşma tehlikeleri konusunda uyarınız.
- Televizyonun her yer değişiminde yukarıda yazılı uyarıları göz önünde bulundurunuz.

1.2 Kullanım amacı

- Bu ürün kapalı mekanlarda kullanılmak üzere tasarlanmıştır.
- Satın almış olduğunuz ürünün kullanım ömrü 10 yıldır. Bu, ürünün tanımlandığı şekilde çalışabilmesi için üreticinin, gerekli yedek parçaların bulunurunda süresidir.
- Bu ürün, yarlarında güvenliklerinden sorumlu olacak veya onlara ürünün kullanımıyla ilgili gerekli talimatları verecek bir kişi bulunmadıkça sürece fiziksel, duyuşsal veya zihinsel yeteneklerinde yetersizlik bulunan veya bilgisiz ya da deneyimsiz olan kişiler (çocuklar dahil) tarafından kullanılması için tasarlanmamıştır.

Önemli güvenlik ve çevre talimatları

1.3 Çocuk güvenliği

- Ambalaj malzemeleri çocuklar için tehlikelidir. Ambalaj malzemelerini eğer saklarsanız çocukların ulaşamayacağı bir yerde muhafaza ediniz.
- Elektrikli ürünler çocuklar için tehlikelidir. Ürün çalışırken çocukları üründen uzak tutun ve ürünle oynamalarına izin vermeyin.
- Küçük aksesuarları, yanlışlıkla yutmalarını önlemek için çocukların ulaşamayacağı yerlere kaldırın.

1.4 AEEE Yönetmeliğine uyum ve atık ürünün elden çıkarılması

-  Bu ürün, T.C. Çevre ve Şehircilik Bakanlığı tarafından yayımlanan "Atık Elektrikli ve Elektronik Eşyaların Kontrolü Yönetmeliği"nde belirtilen zararlı ve yasaklı maddeleri içermez. AEEE Yönetmeliğine uygundur. Bu ürün, geri dönüşümlü ve tekrar kullanılabilir nitelikteki yüksek kaliteli parça ve malzemelerden üretilmiştir. Bu nedenle, ürünü, hizmet ömrünün sonunda evsel veya diğer atıklarla birlikte atmayın. Elektrikli ve elektronik cihazların geri dönüşümü için bir toplama noktasına götürün. Bu toplama noktalarını bölgenizdeki yerel yönetime sorun. Kullanılmış ürünleri geri kazanıma vererek çevrenin ve doğal kaynakların korunmasına yardımcı olun. Ürünü atmadan önce çocukların güvenliği için elektrik fişini kesin ve yüklem kapağının kilit mekanizmasını çalışmaz duruma getirin.

1.4.1 Piller

-  Bitmiş pilleri, yerel kanun ve yönetmeliklere uygun şekilde atın. Pil ve ambalajın üzerindeki sembol, ürünle birlikte teslim edilen pilin evsel atık olarak değerlendirilmemesi gerektiğini belirtmektedir. Bazı pillerde sembol, kimyasal bir sembole birleştirilerek kullanılmış olabilir. Piller %0,0005'den fazla cıva veya %0,004'den fazla kurşun içeriyorsa, cıva için Hg, kurşun için Pb kimyasal sembolü eklenir. Pillerin doğru şekilde atılmasını sağlayarak, pillerin uygun olmayan şekilde atılması neticesinde çevre ve insan sağlığında meydana gelebilecek potansiyel zararların engellenmesine katkıda bulunmuş olacaksınız.

1.5 Ambalaj bilgisi

- Ürünün ambalajı, Ulusal Mevzuatımız gereği geri dönüştürülebilir malzemelerden üretilmiştir. Ambalaj atığını evsel veya diğer atıklarla birlikte atmayın, yerel otoritenin belirttiği ambalaj toplama noktalarına atın.

1.6 Ürünün taşınması

- Ürünü, taşımadan önce elektrik fişini prizden çekin. Anten ve varsa bağlı harici cihazları sökün. Ürünün orijinal ambalaj kutusu mevcut ise ambalaj kutusu ile değil ise balon kabarcıklı ambalaja veya kalın bir mukavvaya sarın ve taşıma sırasında hasar görmemesine dikkat edin.

1.7 Lisans bilgisi

 HDMI, HDMI logosu ve High-Definition Multimedia Interface, HDMI Licensing LLC'nin ticari markaları veya tescilli ticari markalarıdır.

 Dolby Laboratories lisansıyla üretilmiştir. "Dolby ve double-D sembolleri, Dolby Laboratories'in ticari markalarıdır."

 SRS Laboratories şirketinin tescilli markasıdır. TruSurround HD teknolojisi, SRS Laboratories şirketinin lisansı kapsamındadır.



Bu ürün aşağıdaki Avrupa direktifleri ve regülasyonlarına uygundur:

- 2006/95/EC: Belli voltaj sınırları içinde kullanılacak elektrikli ekipmanlar direktifi.
- 2004/108/EC: Elektromanyetik uyumluluk ile ilgili direktif.
- 2009/125/EC: Enerji kullanan ürünler için eco-tasarım ve enerji etki ile ilgili direktif ve altındaki; 278/2009: Harici güç kaynaklarının yüksüz durumdaki enerji tüketimi ve ortalama aktif verimi ile ilgili çevreye duyarlı tasarım gerekliliklerine dair regülasyon (AC/DC adaptörlü modeller için); 642/2009: Televizyonlar ile ilgili çevreye duyarlı tasarım gerekliliklerine dair regülasyon.
- 2010/30/EU: Enerji ile ilgili Ürünlerin Enerji Etiketlemesi direktifi ve altındaki; 1062/2010: Televizyonların enerji etiketlemesine dair regülasyon.
- 2011/65/EU: Elektrik, elektronik ev ve ofis ekipmanları belirli tehlikeli maddelerin kullanılmasının kısıtlanması direktifi.

1.8 Enerji tasarrufuyla ilgili yapılması gerekenler

- Aşağıda anlatılan işlemler sayesinde, doğal kaynakların tüketimini azaltabilir ve elektrik faturalarınızı düşürerek para tasarrufu yapabilirsiniz.
- Televizyonunuzu birkaç gün boyunca kullanmayacaksanız, çevre ve güvenlikle ilgili gerekliliklerden dolayı fişini prizden çekin. Televizyonunuz bu durumda elektrik harcamayacaktır.
- Televizyonun üzerinde açma kapama düğmesi varsa, bu düğmeyi kullanarak cihazı kapatmanız da yeterli olacaktır. Böylece televizyonunuzun elektrik tüketimi Sıfır'a inecektir.
- Televizyonunuz bekleme konumunda daha az enerji tüketir. Ancak, bazı televizyonlarda, cihazın doğru çalışabilmesi için bekleme konumunda bırakılmasını gerektiren açılma zamanlayıcısı gibi bazı özellikler vardır.
- Cihazınızın, parlaklığı ayarı azaltıldığında daha az enerji harcayacaktır.

1.9 Televizyonunuzun arka kapağında bulunabilecek işaretlerin anlamları



Çift izolasyon işareti. Topraklama gerekliliği olmayan ürün olduğunu belirtir.



Alternatif akım işareti. Şebeke voltajı ile çalıştığını belirtir.



Doğru akım işareti. Sadece ürünle birlikte verilen AC/DC adaptörle çalıştığını belirtir.

2 Bağlantı ve hazırlık

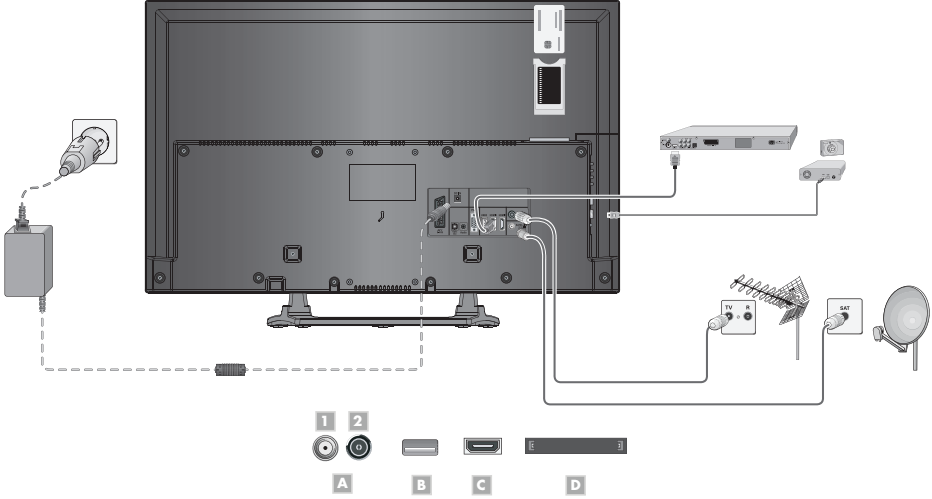

2.1 Anteni kablosunu bağlama (soket A)

- 1 Dijital uydu kanalları (DVB-S) için uydu antenini televizyon seti üzerindeki »SATELLITE« anten girişine takın;
ve / veya
- 2a Karasal dijital kanallar (DVB-T) için çatı ya da iç mekan antenini (kendi güç kaynağı bulunan pasif ya da aktif iç mekan anteni) televizyon setinin üzerindeki »ANT IN« anten girişine takın;
veya
- 2b kablolu televizyon ağının (DVB-C) anten kablosunu televizyon üzerindeki »ANT IN« anten girişine takın.
veya
- 2c analog kanallar için anten kablosunu televizyon seti üzerindeki »ANT IN« girişine takın.



İç mekan antenini bağlarken, yayını en iyi şekilde alana kadar anteni farklı konumlarda denemeniz gerekebilir.

2.2 Harici veri ortamının bağlanması (soket B)



Harici Veri ortamını bağlamadan ve bağlantısını kesmeden önce, televizyonu bekleme konumuna almanız gerekmektedir, aksi takdirde, dosyalar zarar görebilir.



Televizyon üzerinde »USB1 (HDD) « ve »USB2« olmak üzere iki adet USB girişi bulunmaktadır.

- 1 Harici sabit disk televizyonun »USB1 (HDD)« USB arayüzüne takın;
veya
bellek çubuğunu televizyonun »USB2« USB arayüzüne takın.



Televizyonun »USB2« USB arayüzü USB standartı gereği 500mA akımı destekler. Harici sabit disk vb. gibi daha yüksek güç harcayan cihazlarınızı televizyonun sadece »USB1 (HDD)« USB arayüzüne bağlayabilirsiniz.



»USB1 (HDD)« USB arayüzüne bağlanan harici sabit disk ile beraber güç kablosu kullanıldığı durumlarda televizyon kapatıldığında harici harddiskin de güç kablosu çekilmelidir.



USB Aygıtından herhangi bir dosya okunurken USB Aygıtının televizyondan çıkarılmaması gerekmektedir.

Bağlantı ve hazırlık

2.3 BluRay oynatıcı veya oyun konsolu bağlantısı (soket C)

- 1 Televizyon üzerindeki »HDMI1«, »HDMI2« veya »HDMI3« soketiyle harici cihazın üzerindeki ilgili HDMI soketini standart bir HDMI kablosu (dijital görüntü ve ses sinyali) kullanarak bağlayın.

2.4 Ortak arayüz (CI) modülünün takılması (soket D)



CI modülünü »CI« yuvasına takmadan önce cihazı kapatın.

- 1 Akıllı kartı CI modülüne takın.
- 2 CI modülünü akıllı kartla birlikte televizyondaki »CI« yuvasına takın.



Ortak arayüz yuvasında hangi CI modülünün bulunduğunu görmek için »CI - Modülü« alt menüsüne gidin.



Televizyonunuzdaki »CI« yuvasına ilk kez bir CI modülü takarken televizyon CI modülünü kaydedene kadar kısa bir süre bekleyin.

2.5 Şebeke kablosunu bağlama

- 1 Televizyonun elektrik kablosunu duvardaki prize takın.



Cihazı elektrik prizine yalnızca harici cihazları ve anteni bağladıktan sonra takın.



Yürürlükteki güvenlik standartlarını karşılamayan fişi ya da uzatma kablosu kullanmayın. Elektrik kablosunun üzerinde değişiklik yapmayın.

2.6 Uzaktan kumandaya pil takma

- 1 Kapağını çıkartarak pil yuvasını açın.
- 2 Pilleri yerleştirin (2 x 1,5 V micro, örneğin R03 veya AAA). Pil kutularına dikkat edin (pil yuvasının tabanında işaretlidir).
- 3 Pil yuvasını kapatın.



Televizyon cihazınız uzaktan kumandanın komutlarına artık tam olarak reaksiyon göstermiyorsa piller bitmiş olabilir. Bitmiş piller, kesinlikle pil yuvasında bırakılmamalıdır.



Kullanılmış pillerden kaynaklanan zararlardan dolayı üretici sorumluluk kabul etmemektedir.



Pil veya cihaz ambalajı üzerinde bulunan bu sembol, bu cihazla birlikte verilen pilin evsel atık olarak değerlendirilmemesi gerektiğini göstermektedir. Bazı piller üzerinde, bu sembol kimyasal bir sembole birlikte kullanılabilir. Pillerin içindeki civa oranı %0.0005'den fazlaysa civa için HG kimyasal sembolü, kurşun oranı %0.004'ten fazlaysa kurşun için Pb kimyasal sembolü eklenir. Ağır metal ihtiva etmeyenler de dahil olmak üzere, piller evsel atıklarla birlikte atılmamalıdır. Lütfen kullanılmış pilleri çevreye zarar vermeyecek şekilde imha edin. Bulduğunuz bölgedeki yasal yönetmelikleri öğrenin.

3 Genel bakış

3.1 Uzaktan kumanda - ana fonksiyonları

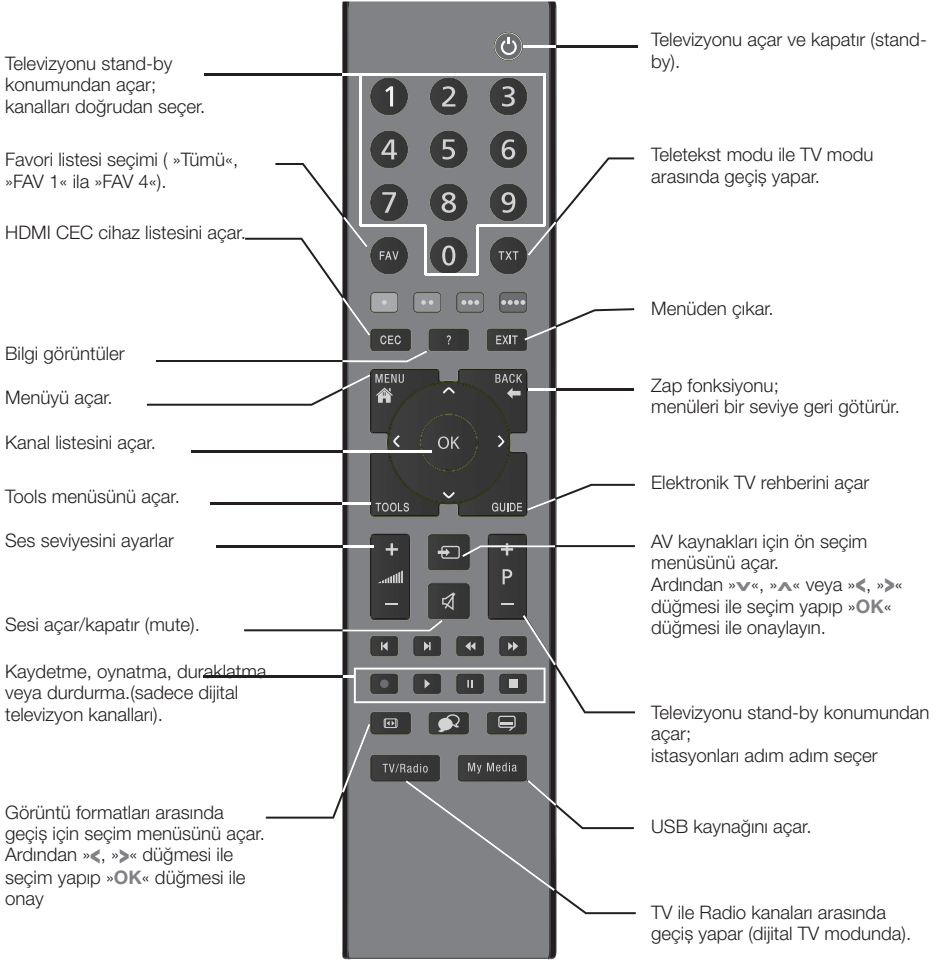

3.1.1 Menülerde gezinme



İmleci menülerde yukarı ve aşağı kaydırır.

İmleci menüde sağ ve sola kaydırır.

Çeşitli fonksiyonları etkinleştirir ve / veya kayıt eder.

Genel bakış

3.2 Menülerde gezinme

Televizyonunuz ana menüsü ve alt menüleri üzerinden çeşitli özellikleri seçip tüm gerekli ayarları yapabilirsiniz.

»MENU« düğmesini kullanarak ana menüye ulaşın; »▼« veya »▲« düğmeleriyle alt menüleri seçin. İstlenen alt menüyü etkinleştirmek için, »OK« düğmesine basın. »◀« veya »▶« düğmelerini kullanarak ayarları seçin.

Bir önceki menü seviyesine dönmek için »◀« düğmesine basın ve me nüyü saklamak için tekrar »MENU« düğmesine basın.

3.2.1 Örneğin, parlaklığı ayarlarken

- 1 Menüü görüntülemek için »MENU« düğmesini kullanın.
– Ana menü görüntülenir.



- 5 »◀« veya »▶« düğmeleriyle ayarı seçin.
- 6 »◀« düğmesiyle alt menüye geri dönün;
veya
»MENU« düğmesiyle menüyü kapatın.



- 2 İstlenen menü öğesini seçmek için (örneğin »Görüntü Ayarları«) »▼« veya »▲« düğmesine basın.
– Menü öğesiyle ilgili satır görüntülenmeye devam eder.
- 3 İstlenen menü öğesini »OK« düğmesiyle görüntüleyin.
– Menü (örn. »Görüntü Ayarları«) görüntülenir.



- 4 İstlenen alt menüyü (örn. »Parlaklık«) seçmek için »▼« veya »▲« düğmesine basıp »OK« düğmesiyle onaylayın.

4 Ayarlar

4.1 İlk kurulumu ve televizyon kanallarını arama...

Bu televizyonu Uydu (DVB-S), Karasal (DVB-T), Kablolu (DVB-C) ve Analog kanallarını arayan otomatik ayar arama özelliği ile donatılmıştır.

Arama başlatılıp televizyon kanalları arandıktan sonra, kanallar Program Tablosuna kaydedilir ve tüm kanalları Program Tablosunda tercihinize göre sıralayabilirsiniz.

4.1.1 Çeşitli ayarlar

Cihaza bağlı anten türüne bağlı olarak, hangi televizyon kanallarını aramak istediğinize karar verebilirsiniz.

- **DVB-S** – Dijital uydu televizyon kanallarını aramak için sayfa 8'e bakınız.
- **DVB-T** – Dijital karasal televizyon kanallarının ayarlanması için bkz. sayfa 9.
- **DVB-C** – Dijital kablolu televizyon kanallarının ayarlanması için bkz. sayfa 9.
- Analog televizyon kanallarının ayarlanması için web sitesinden temin edebileceğiniz detaylı kullanım kılavuzundaki "Gelişmiş anten ayarları" bölümüne bakın.
- Dijital televizyon kanal ayarları hakkında daha fazla bilgi için web sitesinden temin edebileceğiniz detaylı kullanım kılavuzundaki "Gelişmiş anten ayarları" bölümüne bakın.



Dil ve ülke seçimini yapın ve ilgili bölümü okumaya devam edin.

4.2 Dil, ülke ve çalışma modunun seçilmesi

- 1 Televizyonu bekleme modundayken açmak için **»U«**, **»1...0«** veya **»P+«** veya **»P-«** düğmesine basın.
– Cihaz ilk kez açıldığında **»Kurulum Rehberi«** menüsü görünür.



»Kurulum Rehberi« menüsü ekranda görünmezse, ayarı, web sitesinden temin edebileceğiniz detaylı kullanım kılavuzunda televizyonu fabrika ayarlarına döndürme hakkındaki talimatları izleyerek yapın.

- 2 Dili **»«**, **»»«**, **»v«** veya **»^«** düğmesiyle seçin ve **»OK«** düğmesiyle onaylayın.
- 3 **»«** veya **»»«** düğmesiyle **»Ev Modu«** seçimini yapın **»OK«** düğmesiyle onaylayın.
– **»Ev Modu«** önceden ayarlı EUP uyumlu enerji tasarrufu sağlayan televizyon ayarlarıdır.
– **»Mağaza Modu«** Mağazalarda özellik tanıtımı amaçlıdır. Seçilmesi durumunda ekranda özellik logoları görüntülenir.



»Mağaza Modundan« çıkmak için, web sitesinden temin edebileceğiniz detaylı kullanım kılavuzunda televizyonu fabrika ayarlarına döndürme hakkındaki talimatları izleyerek yapın.

- 4 Ülkeyi seçmek için **»«**, **»»«**, **»v«** yada **»^«** düğmesine basıp **»OK«** düğmesiyle onaylayın.
– **»Kaynak Ayarları«** menüsü görüntülenir ve **»Bağlantı Tipi«** ögesi işaretlidir.



Aşağıdaki bölümde mevcut bağlı anten sistemine göre kanalların nasıl ayarlanacağı bilgisini bulabilirsiniz.

4.3 Uydu sinyali ile televizyon kanallarının aranması

Dijital Uydu kanallarını ayarlamak için iki yol vardır. Kolay Kurulum ve Gelişmiş Kurulum. Uydu kanallarını iki yöntemle de ayarlayabilirsiniz.

4.3.1 Kolay kurulum

- 1 **Bağlantı Tipi«** ögesinden **»«** veya **»»«** düğmesiyle **»Uydu«** ögesini seçin.
- 2 **»«** veya **»»«** düğmesiyle mod seçimini yapıp **»OK«** düğmesiyle onaylayın.
– **»Digitürk Eutelsat«** Digitürk üyeliğiniz varsa Digitürk kurulumu yapılır, seçili uydu EUTELSAT 7 ° Doğu ve ayarları hazırdır.
– **»Digitürk Türksat«** Digitürk üyeliğiniz varsa Digitürk kurulumu yapılır, seçili uydu TURKSAT 42 ° Doğu ve ayarları hazırdır.
– **»Standart Mod«** Standart uydu kurulumu yapılır, seçili uydu TURKSAT 42 ° Doğu ve ayarları hazırdır.
- 3 **»v«** veya **»^«** düğmeleriyle **»Kolay kurulum«** ögesini seçin ve **»OK«** düğmesiyle onaylayın.
– Diğer menü öğeleri görüntülenir, seçili uydu 42.0 ° Doğu ve ayarları hazırdır.
- 4 Aramaya başlamak için **»»«** (yeşil) düğmesine basın.
– **»Arama Sonuçları«** menüsü görünür ve televizyon kanallarının aranmasına başlanır.
– Arama işlemi, alınan televizyon kanallarının sayısına bağlı olarak birkaç dakika sürebilir.
– **»Program Tablosu«** görüntülediğinde arama işlemi sona ermiş demektir.

4.3.2 Gelişmiş kurulum

Gelişmiş kurulum ile ilgili bilgiyi web sitesinden temin edebileceğiniz detaylı kullanım kılavuzunda bulabilirsiniz.

Ayarlar

4.4 Karasal dijital televizyon kanallarının aranması

- 1 »Bağlantı Tipi« ögesini »◀« veya »▶« düğmesiyle »Anten« ögesini seçip »OK« düğmesine basın.
- 2 »◀« veya »▶« düğmesiyle tarama tipini »DTV«, »ATV« veya »DTV & ATV« seçin.
 - »DTV« yalnızca dijital televizyon kanallarını arar
 - »ATV« yalnızca Analog televizyon kanallarını arar
 - »DTV & ATV« hem analog hemde dijital televizyon kanallarını arar
- 3 »▼« veya »▲« düğmesiyle »Aktif Anten« ögesini seçin. Aktif anten beslemesini açmak için »◀« veya »▶« düğmesiyle »Açık« ögesini seçin.



UYARI: Aktif anten beslemesi (5V \equiv) açık seçildiğinde ve kendi güç kaynağı bulunan pasif yada aktif iç mekan anteni kullanıyorsanız antene ciddi zarar verebilirsiniz.

- 4 Aramaya başlamak için »***« (yeşil) düğmesine basın.
 - »Arama Sonuçları« menüsü görünür ve televizyon kanallarının aranmasına başlanır.
 - Arama işlemi, alınan televizyon kanallarının sayısına bağlı olarak birkaç dakika sürebilir.
 - »Program Tablosu« görüntülediğinde arama işlemi sona ermiş demektir.
- 5 Ayar işlemini sonlandırmak için »MENU« düğmesine basın.



HD kanalların sorunsuzca oynatılması ve kaydedilmesinde sinyal seviyesi SD kanalların gerektirdiği sinyal seviyesinden daha yüksek olmalıdır.

4.5 Kablolu dijital televizyon kanallarının aranması

- 1 »Bağlantı Tipi« ögesini »◀« veya »▶« düğmesiyle »Kablo« ögesini seçip »OK« düğmesine basın.
- 2 »▼« veya »▲« düğmesiyle »Tarama Tipi« ögesini seçin. »◀« veya »▶« düğmesiyle tarama tipini »DTV«, »ATV« veya »DTV & ATV« seçin.
 - »DTV« yalnızca dijital televizyon kanallarını arar.
 - »ATV« yalnızca analog televizyon kanallarını arar.
 - »DTV & ATV« hem analog hemde dijital televizyon kanallarını arar.
- 3 »▼« veya »▲« düğmesiyle »Kablo Tarama Tipi« ögesini seçip »◀« veya »▶« düğmesiyle »Hızlı« veya »Tam« seçimi yapın.
 - »Hızlı« tarama, kanalları, yayın sinyalindeki kablo operatörü bilgisine göre ayarlar.
 - »Tam« tarama, seçili tüm frekans aralığını tarar. Bu arama seçeneği ile arama işlemi uzun sürebilir. Bu tarama tipi önerilir. Bazı kablo sağlayıcıları »Hızlı« tarama ögesi desteklemez.



Aramayı hızlandırabilirsiniz, bunun için; frekans ve ağ kimliği bilgileri gereklidir. Kablo operatörünüzden bu bilgiyi alabilir veya İnternet'teki forumlardan bulabilirsiniz.

- 4 Aramaya başlamak için »***« yeşil düğmesine basın.
 - »Arama Sonuçları« menüsü görünür ve televizyon kanallarının aranmasına başlanır. Bu, alınan televizyon kanallarının sayısına bağlı olarak birkaç dakika sürebilir.

– »Program Tablosu« görüntülediğinde arama işlemi sona ermiş demektir.

- 5 Ayar işlemini sonlandırmak için »MENU« düğmesine basın.



HD kanalların sorunsuzca oynatılması ve kaydedilmesinde sinyal seviyesi SD kanalların gerektirdiği sinyal seviyesinden daha yüksek olmalıdır.

4.6 Dijital kanallar için kayıtlı kanalların değiştirilmesi

Arama sonunda bulunan kanallar »Program Tablosu«'na kaydedilir.

Kanalları favori listesine ekleyebilir, favori listelerine eklediğiniz kanalların sıralamasını değiştirebilir, program tablosunda kanalların sıralamasını değiştirebilir, ihtiyacınız olmayan kanalları silebilir ve belirli ön ayarlı kanallara erişimi engelleyebilirsiniz (çocuk kilidi).

Program tablosunda bir ağa atanmış kanalları görüntülemek için »***« (yeşil) düğmesine basın.

Program tablosunda kanal listesini sonraki sayfaya geçirmek için »P-« düğmesine, önceki sayfaya geçirmek için ise »P+« düğmesine basın.

Program tablosunda liste görünümüne geçmek için »***« (sar) düğmesine basın. Liste görünümünde favori listelerini oluşturabilirsiniz.

»****« (mavi) düğme ile kanalları farklı kriterlere göre sıralayabilirsiniz.

4.6.1 Program tablosunu açma

- 1 »MENU« düğmesiyle menüyü açın.
- 2 »▼« veya »▲« düğmesiyle »Kaynak Ayarı« ögesini seçin ve »OK« düğmesiyle onaylayın.
 - »Kaynak Ayarı« menüsü görüntülenir.
- 3 »▼« düğmesiyle »Program Tablosu« ögesini seçip »OK« düğmesiyle onaylayın.
 - »Program Tablosu« menüsü görüntülenir.



Tüm kaynaklar için (uydu, kablo ve anten) program tablosu ve favori listeleri ayrı ayrı saklanmaktadır.



Program tablosu seçildiğinde bulunduğu kanal kaynağın program tablosu görüntülenir.



Program Tablosunda bir kanal isminin yanında »CA« işareti varsa kanalı izlemek için bir CI modülü ve akıllı kart gerekir.



Kaydedilen data kanalları kanal listesinde gösterilmediğinden, kanal listesinde 6000'den fazla kanal görüntülenebilir

4.6.2 Kanalları silme

- 1 »Program Tablosu« menüsünde değişiklik modunu seçmek için »*« (kırmızı) düğmesine basın.
- 2 »▼«, »▲« ve »◀«, »▶« düğmesine basarak silinecek kanalı seçip »***« (sar) düğmesiyle onaylayın.

Ayarlar



Tüm kanalları silmek için »****« (mavi) düğmesine basın.

- 3 Silme işlemini onaylamak için »**« (yeşil);
veya silme işlemini iptal etmek için »*« (kırmızı) düğmesine basın.
- 4 »Program Tablosu« çıkmak için »MENU« düğmesine basın.

4.6.3 Program tablosunda kanalları farklı kanal konumlarına taşıma

(sadece uydu kanalları için)

- 1 »Program Tablosu« menüsünde değişiklik modunu seçmek için »*« (kırmızı) düğmesine basın.
- 2 »V«, »^« ve »<«, »>« düğmesine basarak taşınacak kanalı seçip »*« (kırmızı) düğmesiyle onaylayın.
- 3 »V«, »^« ve »<«, »>« düğmesine basarak kanalı yeni konumuna taşıyarak »OK« düğmesiyle onaylayın.



Diğer kanalları taşımak için 2. ve 3. adımları tekrar edin.

- 4 Ayar işlemini sonlandırmak için »MENU« düğmesine basın.

4.6.4 Program talosunda kanalların sıralanması

(sadece uydu kanalları için)

Program tablosunda kanalları farklı kriterlere göre örmeğin Uydu, alfabetik, veya şifreli / şifresiz olarak sıralayabilirsiniz.

- 1 »Program Tablosu« menüsünde sıralama modunu seçmek için »*****« (mavi) düğmesine basın.
- 2 Sıralama kriterlerini »*« (kırmızı), »**« (yeşil) veya »***« (sarı) düğmeleri ile seçin.
- 3 Ayar işlemini sonlandırmak için »MENU« düğmesine basın.

4.6.5 Favoriler listesi oluşturma

Favori kanallarınızı seçebilir ve bunları dört liste halinde kaydedebilirsiniz (FAV1 ile FAV4).

- 1 »Program Tablosu« menüsünde, »***« (sarı) düğmesiyle liste görünümüne geçin.
- 2 »^« veya »V« düğmeleriyle kanalı seçin.
- 3 Televizyon kanalını »<« veya »>« düğmesiyle favori listesi 1 ile 4'ün içine itin ve »OK« düğmesiyle kaydedin.
 - Favori listesindeki pozisyon »V« işareti ile işaretlenir.
 - Aynı kanalı birden fazla favori listesine ekleyebilirsiniz.
 - Her favori listesine en fazla 250 kanal eklenebilir.



Favori listesinden kanal silebilirsiniz. »V«, »^«, »<« veya »>« düğmesiyle kanalı seçin ve »OK« düğmesiyle silin. Favori kanal listesine kaydedilmiş bir kanal silindiğinde favori listesindeki kanal sıralaması güncellenir.

- 6 Ayar işlemini sonlandırmak için »MENU« düğmesine basın.

5.6.6 Favori listesinde kanalların sıralanması

Favori listesinde kanal sıralamasını değiştirebilirsiniz.

- 1 »Program Tablosu« menüsünde »1« ile »4« düğmesine basarak sıralamak istediğiniz favori listesini seçin.
- 2 »V«, »^« ve »<«, »>« düğmesine basarak taşınacak kanalı seçip »*« (kırmızı) düğmesiyle onaylayın.
- 3 »V«, »^« ve »<«, »>« düğmesine basarak kanalı yeni konumuna taşıyarak »OK« düğmesiyle onaylayın.



Aynı favori listesinde diğer kanalları taşımak için 2. ve 3. adımları tekrar edin.



Diğer favori listelerinde kanalları taşımak için 1 ve 3 adımlarını tekrar edin.

- 4 Mevcut favori listesinden çıkmak için »*****« (mavi) düğmesine basın.
 - Tüm Program Tablosu görüntülenir.
- 5 Ayar işlemini sonlandırmak için »MENU« düğmesine basın.

5.1 Temel özellikler

6.1.1 Açma ve kapatma

- 1 Televizyonu bekleme modundayken açmak için »**U**«, »1...0« veya »P+« veya »P-« düğmesine basın.
- 2 Televizyonu bekleme konumundan açmak için »**U**« düğmesine basın.

5.1.2 Kanalları seçme

- 1 Kanalları doğrudan seçmek için »1...0« düğmelerini kullanın.
- 2 Kanalları yukarı ve aşağı seçmek için »P+« veya »P-« düğmesine basın.
- 3 »OK« düğmesine basarak kanal listesini açın, »v« veya »^« düğmesiyle kanalı seçin ve »OK« düğmesiyle kanalı onaylayın, »MENU« düğmesiyle kanal listesini kapatın.

5.1.3 Kanalları listelerden seçme

Çeşitli listelerden kanal seçebilirsiniz (örneğin Bütün Kanallar, FAV1-FAV4).

- 1 Favori listesi menüsünü çağırmak için »FAV« düğmesine basın.
– »Favori Seçim« menüsü görüntülenir.
- 2 »v« veya »^« düğmesiyle kanal listesini seçin ve »OK« düğmesiyle onaylayın.
- 3 »v« veya »^« düğmesiyle kanalı seçin ve »OK« düğmesiyle onaylayın.
- 4 Kanal listesinden çıkmak için »MENU« düğmesine basın.

5.1.4 AV kanallarını seçme

- 1 »F« düğmesiyle »Kaynak Seçim« menüsünü açın.
- 2 »<«, »>« veya »v«, »^« düğmesiyle istediğiniz AV kanalı pozisyonunu seçin ve »OK« düğmesiyle onaylayın.
- 3 »1...0« düğmeleriyle televizyon kanalına geri dönün.

5.1.5 Ses seviyesini ayarlama

- 1 »-«, »+« düğmesiyle ses seviyesini ayarlayın.

5.1.6 Geçici ses kesme

- 1 Sesi kapatıp, yeniden açmak için »M« düğmesini kullanın.

5.1.7 Kanal bilgilerini görüntüleme

- 1 Kanal bilgilerini görüntülemek için »I« düğmesine basın.
– Kısa bir süre ekrandaki menü otomatik olarak kaybolur.

5.1.8 Durdurma

Belirli bir sahneyi daha uzun görüntülemek istediğinizde geçerli programı dondurabilirsiniz.

- 1 »II« düğmesine basın.
- 2 Bu özelliğten çıkmak için tekrar »II« düğmesine basın.



Televizyona formatlanmış bir harici veri ortamı bağlanmışsa, Durdurma özelliği Zaman Kaydırma işlevini görür. Zaman Kaydırma özelliği sayfa 13'de açıklanmıştır.

5.1.9 Görüntü ayarları

- 1 »TOOLS« düğmesine basın.
- 2 »v« veya »^« düğmesiyle »Resim Modu« ögesini seçin.
- 3 »<«, »>« düğmesiyle görüntü ayarını seçin.



»Oyun« görüntü ayarı sadece »HDMI« »Component« ve »PC« modlarında seçilebilir.

5.1.10 Ses ayarları

- 1 »TOOLS« düğmesine basın.
- 2 »v« veya »^« düğmesiyle »Ses Önerisi« ögesini seçin.
- 3 »<«, »>« düğmesiyle ses ayarını seçin.



»Kullanıcı« ögesi »Ses modu« ayarı »Normal« veya »Uzaysal« seçildiğinde aktiftir.

5.1.11 Ses dili

Dijital kanalları seyrederken çeşitli dilleri seçebilirsiniz. Bu, yayınlanan programın desteklediği ses dillerine bağlıdır.

- 1 »S« düğmesine basarak seçim menüsünü açın.
- 2 »v« veya »^« düğmesiyle dilinizi seçin ve »OK« düğmesiyle onaylayın.

5.1.12 Altyazılar

Dijital kanalları seyrederken çeşitli altyazıları seçebilirsiniz. mın desteklediği altyazı seçeneklerine bağlıdır.

- 1 »A« düğmesine basarak seçim menüsünü açın.
- 2 »v« veya »^« düğmesiyle altyazı dilini seçin ve »OK« düğmesiyle onaylayın.

5.2 Zoom özelliği

Bu özellik sayesinde, televizyon veya bilgisayardaki görüntüyü büyütebilirsiniz.

- 1 »TOOLS« düğmesine basın.
- 2 »v« veya »^« düğmesiyle »Zoom« ögesini seçin.
- 3 »OK« düğmesine ard arda basarak merkez odaklı üç kademede büyütölür.

5.3 Eco Modu

Bu özellik sayesinde televizyonun güç tüketimini düşürebilirsiniz.

- 1 »TOOLS« düğmesine basın.
- 2 »v« veya »^« düğmesiyle »EKO TV« ögesini seçin.
- 3 »<« veya »>« düğmesiyle »Açık« ögesini seçin.
- 4 ECO modu özelliğini devre dışı bırakmak için »<« veya »>« düğmesiyle »Kapalı« ögesini seçin.

Televizyonun Çalıřtırılması

5.4 Uyku zamanlayıcısı

»Uyku Zamanlayıcısı«, televizyon için bir kapanma zamanı girebilirsiniz, bu süre sona erdikten sonra televizyon bekleme moduna geçer.

- 1 »TOOLS« düğmesi ile menüyü açın.
- 2 »V« veya »A« düğmesiyle »Uyku Zamanlayıcısı« ögesini seçin.
- 2 »« veya »»« düğmesiyle kapanma zamanını seçin.

5.5 Zapp özelliđi

Bu özellik, izlemekte olduđunuz televizyon kanalını kaydetmeniz ve başka kanallara geçmenize (zapp yapma) olanak tanır.

- 1 »1...0« veya »P+«, »P-« düğmeleriyle zap hafızasına kaydetmek istediđiniz kanalı (örneğin, kanal 1, kanal 2) seçin ve »« düğmesiyle kaydedin.
- 2 »1...0« veya »A« »V« düğmeleriyle kanalları deđiřtirin.
- 3 Bu durumda, »« düğmesini kullanarak kayıtlı kanal (örnekteki kanal kanal2' dir) ile daha önce izlemekte olduđunuz kanal arasında geçiř yapabilirsiniz.
- 4 Zapp özelliđinden çıkmak için »MENU« düğmesine basın.

5.6 Elektronik televizyon rehberi

Elektronik program rehberi, sonraki hafta yayınlanacak olan tüm programlara genel bir bakıř sunar (yalnızca dijital kanallar için).

- 1 Program bilgilerini görüntülemek için »GUIDE« düğmesine basın.



Her kanal detaylı bir televizyon rehberi sunmaz. Çođu yayıncı günlük programı vermekle birlikte ayrıntılı açıklamalar yapmaz. Hiçbir bilgi vermeyen yayıncılar bile vardır.

- 2 »V« veya »A« düğmeleriyle televizyon kanalını seçin.
– Seçilen televizyon kanalında bugün için gösterilen yayınlar görüntülenir.
- 3 Bugünün programına geçmek için »»« düğmesine basın.
- 4 Sonraki program hakkındaki bilgileri seçmek için »V« düğmesine, mevcut programa ait bilgilere dönmek için ise »A« düğmesine basın.
- 5 Sonraki günleri seçmek için »*« (yeřil) düğmesine, bugüne geri dönmek için ise »*« (kırmızı) düğmesine basın.
- 6 »« düğmesine basarak kanal seçimine geri dönün.



Seçilen kanala ait yayın akıřındaki programları filtrelemek için »***« (mavi) düğmesine basın ve »«, »»« yada »V«, »A« düğmesiyle program tipini seçin. Seçilen program tipine göre yayın akıřı görüntülenir. »V«, »A« düğmesiyle program tipini seçin. Seçilen program tipine göre yayın akıřı görüntülenir.

- 7 Elektronik program rehberinden çıkmak için »MENU« düğmesine basın.

5.7 Görüntü formatını deđiřtirme

Euro-AV soketi üzerinden 16:9 formatı tespit edilmesi halinde televizyon otomatik olarak bu formata geçer.

- 1 »TOOLS« düğmesine basın.
- 2 »V« veya »A« düğmesiyle »Resim Formatı« ögesini seçip »OK« düğmesiyle onaylayın.
- 3 »« veya »»« düğmesiyle resim formatını seçip »OK« düğmesiyle onaylayın.

6.1 Televizyon programlarının kaydedilmesi ve sonradan izlenmesiyle ilgili bilgiler ve kısıtlamalar

	Programların kaydedilmesi ve sonradan izlenmesi yalnızca dijital televizyon kanallarında gerçekleştirilebilir (DVB-S, DVB-T ve DVB-C).
	Dijital televizyon kanalları (DVB-S, DVB-T ve DVB-C) yayını yapan kanala bağlı olarak kaydedebilir ve kayıttan oynatabilirsiniz.
	Programların kaydedilmesi ve sonradan izlenmesinin yanı sıra zaman kaydırma özelliği yalnızca harici bir veri ortamı kullanılarak gerçekleştirilebilir (sabit disk veya USB çubuğu).
	Kayıt işlemleri, piyasadaki pek çok ortama gerçekleştirilebilir. Bununla birlikte, tüm veri ortamlarıyla çalışacağını garanti edemeyiz.
	Bir programı harici bir veri ortamına kaydetmeniz halinde, bunu yalnızca televizyonunuzda izleyebilirsiniz. Bu programı başka herhangi bir cihazda izleyemezsiniz.
	Televizyonunuzu onarıma göndermeniz ve donanım bileşenlerinin değiştirilmesi gerektiğinde, kayıtlarınızı onarılan televizyonda izleyemeyebilirsiniz.
	Firmamız harici depolama aygıtı üzerinde depolanan veri kaybından sorumlu değildir.
	DTV kaynağında kaydettiğiniz dosyaları PVR oynatıcı ile oynatmanız önerilir. Bazı kayıt dosyaları USB Media Player ile düzgün oynatılmayabilir.
	Bir programın harici veri ortamına kaydedilmesi yayıncı kuruluş tarafından engellenebilir. Ekranı »URI korumalı! PVR engellendi« görünürse, kayıt veya zaman kaydırma özelliği yayıncı tarafından sınırlandırılmıştır veya devre dışı bırakılmıştır. *URI = kullanıcı hakları bilgisi. Yayıncı kuruluş, bu programı bir veya daha fazla kez izlemenize izin verebileceği gibi sadece belirli bir süre için izlenmesine de olanak tanıyabilir.
	Çocuklara karşı koruma içeren kanallar için kayıt başlamadan önce hemen bir PIN girilmesi gerekir. Bu yetkinin verilmesi halinde kayıt başlayabilir.



Bir programın »SCART« soketi (analog görüntü/ses sinyali) aracılığıyla dijital televizyon kanallarında bir video veya DVD kaydediciye kopyalanması yayıncı kuruluş tarafından kısıtlanmış olabilir. Bunun yapılabilmesi için cihazınızı kopyalama özelliğini desteklemesi gerekir.

6.2 Zaman kaydırma – programları duraklatma

İzlediğiniz programı duraklatabilirsiniz. Örneğin bir film seyrederken telefon çaldı filmi durdurup hiçbir şey kaçırılmadan kaldığınız yerden devam edebilirsiniz.

Son sahne görüntüsü ekranda görüntülenir ve zaman kaydırma harici veri ortamına kaydedilir.

Zaman kaydırma harici veri ortamında bulunan boş hafıza kadar kayıt yapılabilir. Zaman kaydırma başlatıldığında boş alana göre kayıt süresi hesaplanarak ekranda görüntülenir. Mevcut yayında yaklaşık 60 dakika kayıt yapılabilir.

- 1 Yayın sırasında »■|« düğmesine basın.
 - Televizyon görüntüsü durdurulur ve gecikme süresi/ kalan kayıt süresi görüntülenir.
- 2 Yayına kaldığı yerden devam etmek için »▶« düğmesine basın.
 - Siz yayını izlerken, sistem de bunu kaydetmeye devam eder.



Aşağıdaki işlevleri zaman kaydırma modunda kullanılabılır.

- Hızlı geri sarma, istenilen hız için »◀◀« düğmesine bir kaç kez basın;
- Hızlı ileri sarma, istenilen hız için »▶▶« düğmesine bir kaç kez basın;
- Duraklatmak için »■|« düğmesine basın.

- 3 Zaman kaydırma işleminden çıkmak için »■« düğmesine basın.
 - »Canlı Yayın« mesajı görünür.
 - Zaman kaydırma sahneleri hafızadan silinir.

6.3 Kaydetme

Programları kaydedebilirsiniz. Kaydettiğiniz programlar harici veri ortamına kaydedilir ve bu arşiv televizyon aracılığıyla yönetilir.

Harici veri ortamında 1 dakikalık kayıt süresi için 44MB ila 110 MB'lık hafızaya ihtiyaç vardır.

Kayıt sırasında arşivden başka bir kayıt izlenebilir.

6.3.1 Bir programın kaydedilmesi

- 1 »1...0« veya »P+«, »P-« düğmesiyle kanalı seçin ve »■|« düğmesine basın.
 - Kayıt bilgisi görüntülenir.
 - Bu bilgiler kısa süre sonra kaybolur.
- 2 Kaydı sona erdirmek için »■|« düğmesine basın.
- 3 Onaylamak için »●« (yeşil) düğmesine; veya
veya
kayıda devam etmek için »●« (kırmızı) düğmesine basın.



Kayıtlı bitirdiğiniz zaman, otomatik olarak harici veri ortamı üzerine depolanır.



Harici veri ortamına kayıt esnasında çıkarılması durumunda kayıt otomatik olarak iptal edilir ve harici veri ortamına kaydedilemez.

6.4 Kayıt için program ayarı

6.4.1 Elektronik program rehberini kullanarak

Kayıt için elektronik program rehberi (EPG) bilgileri kullanılabilir.

Toplam 25 EPG hatırlatıcısı ve/veya kaydedicisi ayarlanabilir.

- 1 Elektronik program rehberini (EPG) açmak için »GUIDE« düğmesine basın.
- 2 »▼« veya »▲« düğmeleriyle televizyon kanalını seçin.
- 3 Bugünün programına geçmek için »►« düğmesine basın.
- 4 Kayıt programını seçmek için »▼« veya »▲« düğmesine basın.
- 5 Yayınları zamanlayıcıya eklemek için »■« düğmesine basın.
– Kayıt edilecek program bilgisi yanında »●« simgesi görüntülenir.
- 6 Ayar işlemini sonlandırmak için »MENU« düğmesine basın.



Zamanlayıcı kayıtlı başlamadan önce bir uyarı iletisi görüntülenir ve 20 saniye geriye sayarak kanala geçmek için fırsat verir veya süre sonunda kayıt kanalına otomatik olarak geçilir.



Zamanlayıcı kayıtlı, kayıttan yürütme sırasında başlarsa, kayıttan yürütme durdurulur. Uyarı ekranında »Evet« ögesini seçilmediği takdirde geri sayım tamamlandığında kayıt otomatik olarak başlar.



Sadece UPC müşterileri için Not: Bir program kaydedilirken, muhtemel program kılavuzu hataları dolayısıyla önceki veya sonraki programın bir kısmının kayda dahil edilmesi söz konusu olabilir. Böyle bir durumda, bu programlardan biri veya daha fazlasında aile koruma derecelendirmesi varsa, tüm kayıt için en yüksek seviyedeki aile koruma derecesinin geçerli olacağını göz önünde bulundurun.

6.4.2 Zamanlayıcının düzenlenmesi

Programlanmış zamanlayıcıları düzenleyebilirsiniz.

- 1 EPG menüsünden »***« (sar) düğmesine ardından »****« (mavi) düğmesine basın.
– »Planlı Olaylar« menüsü görüntülenir.
- 2 »▼« veya »▲« düğmesiyle düzenlenecek olayı seçip »**« (yeşil) düğmesine basın.
– »Plan Oluştur« menüsü ekrana gelir.
- 3 Değişiklik yapılacak öğeyi »▼« veya »▲« düğmesi ile seçip değişiklikleri »1...0« veya »◀«, »▶« düğmesi ile yapın.
- 4 Değişikliği kaydetmek için »**« (yeşil) düğmesine basın.
– Kayıt zamanlayıcısı değiştirilmiştir.
- 5 Ayar işlemini sonlandırmak için »MENU« düğmesine basın.

6.4.3 Zamanlayıcının silinmesi

Programlanmış zamanlayıcıları silebilirsiniz.

- 1 EPG menüsünden »***« (sar) düğmesine ardından »****« (mavi) düğmesine basın.
– »Planlı Olaylar« menüsü görüntülenir.
- 2 »▼« veya »▲« düğmesiyle silinecek olayı seçip »***« (sar) düğmesine basın.
– Kayıt zamanlayıcısı silinmiştir.

6.4.4 Kişisel Kaydedici başlangıç/ bitiş zaman ayarı

Bu özellik ile elektronik program rehberi tarafından belirlenen kayıt süresini değiştirebilirsiniz.

Kaydedeceğinizin programın bir kaç dakika önce başlayacağını veya biteceğini düşünüyorsanız 60 dakikaya kadar başlangıç ve bitiş süresi ekleyebilirsiniz.

- 1 Elektronik program rehberini (EPG) açmak için »GUIDE« düğmesine basın.
- 2 Planlama menüsüne geçmek için »***« (sar) ve »Kişisel Kaydedici Zamanı Ayarla« menüsüne açmak için »**« (yeşil) düğmesine basın.
- 3 Başlangıç zamanını »◀« veya »▶« düğmesiyle seçin.
- 4 »▼« düğmesiyle »Son« ögesini seçin ve »◀« veya »▶« düğmesiyle bitiş zamanını seçin.
- 5 Kaydetmek için »**« (yeşil) düğmesine basın.
- 6 Elektronik program rehberinden çıkmak için »GUIDE« düğmesine basın.

6.5 Kayıt oynatma

Kaydedilen programlar - ister elle başlatılmış olsun ister zamanlayıcı kullanarak, tamamı harici veri ortamında saklanır. Harici veri ortamındaki arşivi açmak için kumandadaki »REC.LIST« düğmesine basın.

6.5.1 Kayıtlı dosyalar listesinden bir kaydı seçme

- 1 Kayıt listesini açmak için »REC.LIST« düğmesine basın.
– »Kayıtlı Dosyalar« menüsü görüntülenir.
- 2 »▼« veya »▲« düğmesiyle kaydı seçin ve »▶« düğmesiyle oynatmayı başlatın.
- 3 Oynatmayı sona erdirmek için »■« düğmesine basın.
– Televizyon mevcut yayına geçer.

6.5.2 İleri/geri görüntü arama

- 1 Oynatma hızını (2x, 4x, 8x, 16x veya 32x) seçmek için oynatma sırasında devamlı olarak »▶▶« düğmesine basın;
veya
oynatma hızını (2x, 4x, 8x, 16x veya 32x) seçmek için devamlı olarak »◀◀« düğmesine basın.

7.1 Dosya formatları

Televizyonunuzu aşağıdaki dosya formatlarıyla USB arayüzü üzerinden kullanabilirsiniz:

7.1.1 Video verileri

Video sıkıştırma / çözme (codec) işlemi, depolama alanını azaltmak ve görüntü kalitesinden ödün vermemek üzere tasarlanmıştır.

Televizyonunuz XVID, H.264/MPEG-4 AVC(L4.1, Ref. Frames:4), MPEG-4, MPEG-2, MPEG-1, MJPEG, MOV standartları ile sıkıştırılmış video verilerinin oynatabilmesini sağlar.

Cihazın desteklediği dosya uzantıları: ".avi", ".mkv", ".mp4", ".ts", ".mov", ".mpg", ".dat", ".vob", ".divx"

Format (codec) bilgisi dosya içeriğinde saklı olup, dosya uzantısı ile farklılık gösterebilir.

İçeriğinde divx codec'i barındıran ".avi", ".mkv" ve ".divx" uzantılı dosyalar oynatılmamaktadır.

7.1.2 Ses verileri

Televizyonunuz MP3, AAC standartları ile kodlanmış ses verilerinin oynatabilmesini sağlar.

MP3, MPEG-1 Ses Düzeyi 3'ü belirir ve MPEG (Motion Picture Expert Group) tarafından geliştirilen MPEG-1 standardına göredir.

AAC İleri Ses Kodlaması'nı belirir (Advanced Audio Coding) ve MPEG tarafından geliştirilmiştir. AAC aynı veri-oranında (bitrate) daha yüksek ses kalitesi sunar.

Bu formatlar ses dosyalarının CD ses kalitesine benzer kalitede depolama cihazlarına kaydedilmesini sağlar.

Cihazın desteklediği dosya uzantıları: ".mp3", ".mp2", ".wav", ".m4a", ".aac"

MP3 dosyaları bilgisayardaki klasör ve alt klasörlere benzer şekilde düzenlenebilir.

7.1.3 Resim verileri

Televizyonunuz JPEG, PNG, BMP türündeki resim verilerini gösterilebilmesini sağlar.

JPEG, Joint Picture Experts Group'un kısaltmasıdır. Bu işlem resim dosyalarını sıkıştırmak amacıyla tasarlanmıştır. PNG ve BMP standartları resim verilerini kayıpsız olarak sıkıştırmak için tasarlanmıştır.

Resim dosyalar, diğer dosya türleri ile birlikte bir veri ortamına kaydedilebilir.

Bu dosyalar klasör ve alt klasörler şeklinde düzenlenebilir.

7.2 Harici veri ortamının bağlanması

Harici veri ortamını bağlamadan önce, televizyonun bekleme konumuna almanız tavsiye edilir. Cihazın bağlantısını yapın ve televizyonu yeniden açık duruma getirin.

Veri ortamının bağlantısını kesmeden önce, televizyon bekleme konumuna getirilmelidir; aksi takdirde, dosyalar zarar görebilir.



Televizyonun »USB2« USB arayüzü USB standardı gereği 500mA akımı destekler. Harici sabit disk vb. gibi daha yüksek güç harcayan cihazlarınızı televizyonun sadece »USB1 (HDD)« USB arayüzüne bağlayabilirsiniz.



»USB1 (HDD)« USB arayüzüne bağlanan harici sabit disk ile beraber güç kablosu kullanıldığı durumlarda televizyon kapatıldığında harici harddiskin de güç kablosu çekilmelidir.



USB Aygıtından herhangi bir dosya okunurken USB Aygıtının televizyondan çıkarılmaması gerekmektedir.



ITE (Bilgi Teknolojisi Donanımları) cihazları için EN 55022/EN 55024'te tanımlandığı üzere, iki yönlü veri aktarımı mümkün değildir.

- Televizyon üzerindeki »USB2 (HDD)« USB arayüzü ile harici cihazın üzerindeki ilgili veri çıkışı (harici sabit disk, dijital kamera, kart okuyucu veya MP3 oynatıcı) bir USB kablosu ile bağlayın;
veya
bellek çubuğunu televizyonun »USB1« USB arayüzüne takın.

7.3 USB oynatıcı dosya tarayıcısı

Dosya tarayıcı, harici veri ortamının gönderdiği video, ses ve resim verilerini gösterir.

Bir veri ortamı farklı dosya formatlarını içeriyorsa, filtre kullanarak çalmak / oynatmak için ihtiyaç duymayacağınız verileri (Video dosyası, Ses dosyası, Resim dosyası) görüntülenmesini engelleyebilirsiniz.

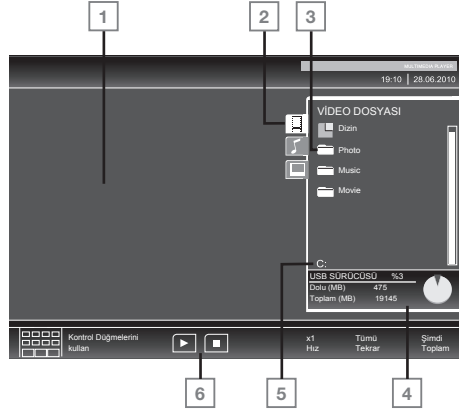

7.3.1 Dosya tarayıcısı ana menüsü

- Seçili bir dosyanın ön izleme ekranı.
- Seçilmiş veri formatı.
- Veri ortamındaki toplam klasörler.
- Harici veri ortamı bilgisi.
- Veri ortamı adı.
- Menü kontrolleri.

7.4 USB oynatıcıda oynatma / çalma

- 1 Veri ortamını seçmek için »▶◀« düğmesine basın, »▼« veya »▲« veya »◀«, »▶« düğmesiyle »USB« ögesini seçip »OK« düğmesiyle onaylayın.
– Veri ortamı dosya tarayıcısı ("İçerikler") ekranda gösterilir.
- 2 »▼« veya »▲« düğmesiyle formatı (Video dosyası, Ses dosyası, Resim dosyası) seçin.
- 3 »OK« düğmesiyle dosya genel bakış ögesini seçin.
- 4 »▼« veya »▲« düğmesiyle istediğiniz veri ortamını seçin ve »OK« düğmesiyle onaylayın.
– Veri ortamı dizin listesi ekrana gelir.
- 5 »▼« veya »▲« düğmesiyle istediğiniz dosyayı seçin ve »OK« düğmesiyle onaylayın.
– Alt dizin listesi ekrana gelir.



»◀« düğmesiyle ana klasöre geri dönün.

- 6 »▼« veya »▲« düğmesiyle şarkıyı ya da resmi seçip »▶◀« düğmesine basarak oynatma işlemini başlatın.



Film hakkındaki bilgileri »?« düğmesine basarak izleyebilirsiniz.



MP3 verilerini çalarken, albüm bilgileri, şarkı ve şarkıcı, menünün sol tarafında görüntülenir.



Görüntü verilerini oynatırken, çözünürlük ve boyutla ilgili bilgiler »?« düğmesine basarak izleyebilirsiniz.



Dosya tarayıcı görüntü verilerini oynatırken kapanır. Tekrar dosya tarayıcıya geçmek için »■« düğmesine basın.

- 7 Oynatmayı duraklatmak için »||« düğmesine basın.
- 8 Oynatmaya devam etmek için »▶◀« düğmesine basın.
- 9 Oynatmayı sona erdirmek için »■« düğmesine basın.
– Dosya tarayıcı görünür.



Bir üst klasöre geri dönmek istediğinizde, »Üst Klasör«, Ana klasöre geri dönmek istediğinizde »Dizin« seçmek için »▲« düğmesine, daha sonra »OK« düğmesine basın.



USB modunda desteklenen bazı dosya formatları, desteklenen dosya uzantısına sahip olmasına rağmen, bu dosyaların oluşturma (sıkıştırma) biçimlerini bağlı olarak oluşabilecek problemlerden dolayı çalışmayabilir.



Oynatılan video dosyaları içinde birden fazla ses kaynağı (audio stream) varsa dosya tam ekran oynatılırken »AUDIO« tuşu ile ses kaynakları arasında geçiş yapılabilir.



Müzik klasöründe müzik dinlenirken USB modundaki diğer seçeneklere aynı anda geçiş yapabilirsiniz. Bu özellik ile fotoğraflara bakarken aynı anda müzik de dinleyebilirsiniz.



Film klasöründe izleyeceğinize filmler sadece .srt, .sub, .ass, .ssa, .smi formatında ki altyazıları desteklemektedir. Altyazı ile film dosyasının isimleri aynı olmalıdır. Aksi takdirde alt yazı görüntülenmez.

8.1 Ürün fişi

Enerji verimliliği sınıfı	A
Ekran boyutu	80 cm / 32"
Ekran Alanı (dm ²)	28
Elektrik girişi (V/Hz.)	220-240V ~ 50-60 Hz - 19 V / 3 A
Güç tüketimi	40 W
Standby güç tüketimi	<0,50 W
Max. Güç tüketimi	57 W
Yıllık güç tüketimi	58 kWh

8.2 Diğer bilgiler

Ses çıkışı	2 x 10 W
RoHS Limitleri Pb (Kurşun) / Hg (civa)	Pb, RoHS direktifine uygundur / 0 mg
Max. Parlaklık Oranı	%65
Scart girişi	Standart
S-Video girişi	Standart
HDMI girişi 1-2-3	Standart
YPBPR girişi	Standart
VGA girişi	Standart
PC ses girişi	Standart
USB girişi	Standart
CI slot girişi	Standart
Dijital program hafızası TV/Radio	6000 (Uydu-DVBS) / 1000 (Kablo-DVBC) / 99 (analog) / 1000 (Karasal-DVBT) / 99 (analog)
Ses sistemleri	Mono / Stereo / Nicam
Görüntü sistemleri	Analog: Ülke/bölge seçimine bağlı: B/G, D/K, I, L Dijital: DVB-S, DVB-T/T2(*), DVB-C
Anten / Kablo	UHF / VHF / 75 ohm
Alım aralığı	Uydu : Ku bant 10700 MHz - 12750 MHz Modülasyon: DVBS QPSK, DVBS2 QPSK, 8 PSK IF bant 950 MHz - 2150 MHz Sinyal seviyesi: -25 dBm to -65 dBm Kablo : Tam bant 110 MHz 862 MHz Modülasyon:16QAM, 32QAM, 64QAM, 128QAM ve 256QAM Sembol oranı: 4.0 Msym/s ila 7.0 Msym/s Karasal : VHF/UHF Bant genişliği 7 MHz ve 8 MHz COFDM modlar: 2k ve 8k Takım: 16QAM, 64QAM, QPSK Karasal (DVB-T2): VHF/UHF Bant genişliği 7 MHz ve 8 MHz COFDM modları:1k, 2k, 4k, 8k, 16k, 32k Takım: 16QAM, 64QAM, 256QAM, QPSK (*) Bu özellik opsiyoneldir ve her modelde bulunmamaktadır.) Analog : C02 ... C80, özel kanallar S01 ... S41
Öntanımlı uydu:	20
LNB Gücü	13/18 V, 14/19 V seçimli, max.500 mA

Teknik özellikler

LNB Gücü	13/18 V, 14/19 V seçimli, max.500 mA
LNB anahtarlama sinyali	0/22 kHz 650 mV +/- 250 mVpp
DiSEqC	1.0 kontrol, 1.1 kontrol, 1.2 kontrol
USB Film formatları	“.avi”, “.mkv”, “.mp4”, “.ts”, “.mov”, “.mpg”, “.dat”. Bu dosyalarda video verisinin yanında MP3, AAC veya Dolby Digital© kullanılarak sıkıştırılmış ve “paketlenmiş” ses verileri vardır
USB Altyazı formatları	Video SRT
USB Resim formatları	JPG, BMP, PNG
USB Müzik formatları	MP3, AAC, WAV



Ürün kalitesini artırmak için önceden haber verilmeksizin teknik özelliklerde değişiklik yapılabilir.



Kılavuzda yer alan şekiller şematik olup, ürünle bire bir uyum içinde olmayabilir.



Ürünün üzerinde bulunan işaretlemelerde veya ürünle birlikte verilen diğer basılı dokümanlarda beyan edilen değerler, ilgili standartlara göre laboratuvar ortamında elde edilen değerlerdir. Bu değerler, ürünün kullanım ve ortam şartlarına göre değişebilir.



UYARI: Kurulum, bakım ve temizlik işlemleri sırasında ürünün fişini prizden çıkarın.

- Ürün kabinini kuru veya hafif nemlendirilmiş yumuşak bir bezle temizleyin. Islak bez ve deterjan (Cam Temizleyici detarjanlar, kolonya ve diğer tüm temizlik kimyasalları) kullanmayın.
- Ürünün ekranını bastırmadan silerek temizleyin.
- Temizlik işlemlerinde tiner veya benzin gibi yanıcı maddeler kullanmayın.

10 Sorun giderme

Ürün çalışmıyor.

- Elektrik fişi takılmamış olabilir. >>> *Elektrik fişinin takılı olduğunu kontrol edin.*
- Açma / Kapama düğmesi açık değildir. >>> *Açma / Kapama düğmesinin açık olduğundan emin olun.*

Görüntü kalitesi düşük.

- Anten kablosu takılı değildir. >>> *Anten kablosunu kontrol edin.*
- Uydü anteni ayarı doğru değildir. >>> *Yetkili bir kişiye anten ayarını yaptırın.*
- Anten, aynı anda iki harici cihaza bağlıdır. >>> *Harici cihazların birden anten bağlantısını çıkarın.*
- Görüntü ayarları doğru yapılmamıştır. >>> *Hassas kanal ayarı yapın. Parlaklık, kontrast ve rengi ayarlayın.*

Görüntüde gölge ve yansıma var.

- Kanal ayarı bozuk olabilir. >>> *Yeniden kanal ayarı yapın ya da hassas ayar yapın.*
- Anten kablosunda kopukluk olabilir ya da anten ayarı bozuktur. >>> *Anten kablosu ve anten sistemini yetkili bir kişiye kontrol ettirin.*

Görüntü (ekran siyah) ve ses yok.

- Anten kablosu takılı değildir. >>> *Anten kablosunu kontrol edin.*
- Televizyon açık değildir. >>> *Televizyonun fişini prize takın ve kumandadaki  düğmesine basın.*

Bazı kanallarda görüntü yok.

- Yayın şifreli olabilir. >>> *Şifreli kanalları izlemek için abone olmanız gerekebilir.*
- Kanal sadece veri iletişimi için kullanılıyordu. >>> *Veri iletişim kanallarında ses ve görüntü olmaz. Yayın iletim detayları hakkında bilgi almak için yayıncı kuruluşu arayın.*

Renk yok.

- Renk ayarı en düşük seviyededir. >>> *Renk ayarlarını açın.*
- Yayın sistemi yanlış seçilmiştir. >>> *Doğru yayın sistemini seçin.*
- Kanal yayınında sorun vardır. >>> *Başka bir kanalda test edin.*

Ses yok.

- Geçici ses kesme açık olabilir. >>> * düğmesine basın.*
- Ses kısık olabilir. >>> *Ses seviyesini artırın.*

Uzaktan kumanda çalışmıyor.

- Piller yanlış takılmıştır. >>> *Pillerin yönlerini kontrol edin.*
- Piller bitmiş olabilir. >>> *Pilleri yenileriyle değiştirin.*
- Uzaktan kumanda ile ürün arasında bir engel olabilir. >>> *Ürünle kumanda arasında bir engel varsa kaldırın.*



UYARI: Bu bölümdeki talimatları uygulamanıza rağmen sorunu gideremezseniz Yetkili Servise başvurun. Çalışmayan ürünü kendiniz onarmayı asla denemeyin.

Değerli Müşterimiz,

Sizlere iyi ürünün yanında iyi bir hizmet vermenin ne kadar önemli olduğunu biliyoruz. Bu nedenle geniş kapsamlı hizmetlerimize her gün bir yenisini ekliyoruz.

Çağrı Hizmet Merkezlerimiz, haftanın 7 günü 24 saat hizmet vermeye başladı. Aşağıdaki numarayı arayarak Arçelik Çağrı Merkezine başvurabilir ve ihtiyacınıza uygun hizmeti talep edebilirsiniz.

Arçelik Çağrı Merkezi

444 0 888

(Sabit telefonlardan veya cep telefonlarından alan kodu çevirmeden arayın*)

Çağrı Merkezimize ayrıca www.arcelik.com adresindeki Tüketici Hizmetleri bölümünde bulunan formu doldurarak, 0216 585 8 888 nolu telefonu arayarak ya da 0216 423 23 53 nolu telefona faks çekerek de ulaşabilirsiniz. Yazılı başvurular için adresimiz: Çağrı Merkezi, Ankara Asfaltı Yanı, 34950 Tuzla / İSTANBUL

Aşağıdaki önerilere uymanızı rica ederiz:

1. Ürünü aldığınızda Garanti Belgesini Yetkili Satıcınıza onaylatın.
2. Ürünü kullanma kılavuzu esaslarına göre kullanın.
3. Ürünle ilgili hizmet talebiniz olduğunda yukarıdaki telefon numaralarından Çağrı Merkezimize başvurun.
4. Hizmet için gelen teknisyene teknisyen kimlik kartını sorun.
5. İşiniz bittiğinde servis teknisyeninden HİZMET FİŞİ istemeyi unutmayın. Alacağınız Hizmet Fişi, ilerde üründe meydana gelebilecek herhangi bir sorunda size yarar sağlayacaktır.
6. Kullanım ömrü 10 yıldır. Bu, ürünün tanımlandığı şekilde çalışabilmesi için gerekli yedek parçaları bulundurma süresidir.

Müşteri memnuniyeti politikası

Arçelik A.Ş. olarak, hizmet verdiğimiz markamızın müşteri istek ve önerilerinin müşteri profili ayırımı yapılmaksızın her kanaldan (çağrı merkezi, e-posta, www.arcelik.com.tr, faks, mektup, sosyal medya, bayi) rahatlıkla iletilebildiği, izlenebilir, raporlanabilir, şeffaf ve güvenli tek bir bilgi havuzunda toplandığı, bu kayıtların yasal düzenlemelere uygun, objektif, adil ve gizlilik içinde ele alındığı, değerlendirildiği ve süreçlerin sürekli kontrol edilerek iyileştirildiği, mükemmel müşteri deneyimini yaşatmayı ana ilke olarak kabul etmiş müşteri odaklı bir yaklaşımı benimsemekteyiz. Yaklaşımımıza paralel olarak tüm süreçler yönetim sistemi ile entegre edilerek, birbirini kontrol eden bir yapı geliştirilmiş olup, yönetim hedefleri de bu sistem üzerinden beslenmektedir.

Hizmet talebinin değerlendirilmesi

1

Müşteri başvurusu



Web sitesi



Çağrı merkezi



mushiz@arcelik.com



fax 0216 423 23 53

2

Başvuru kaydı



Yetkili satıcı

Müşteri Adı, Soyadı
Müşteri Telefonu
Müşteri Adresi



Çağrı merkezi

3

Hizmet talebinin alınması

- Hizmet talebi analizi
- Hizmet hakkında müşterinin bilgilendirilmesi (Keşif,nakliye,montaj,bilgi,onarım,değişim vb.)
- Hizmet hakkında gerekli işlemin gerçekleştirilmesi

4

Randevu alınıp hizmetin gerçekleştirilmesi

5

Müşteri memnuniyetinin alınması

Memnun

Memnun
değil

6

Başvuru kaydının kapatılıp, bilgilerin saklanması



*Kullanım Hataları ve
Garanti ile İlgili Dikkat
Edilmesi Gereken
Husular*

Aşağıda belirtilen sorunların giderilmesi ücret karşılığında yapılır. Bu durumlar için garanti şartları uygulanmaz;

- 1)Kullanım hatalarından kaynaklanan hasar ve arızalar;*
- 2)Malın tüketiciye tesliminden sonraki yükleme, boşaltma, taşıma vb. sırasında oluşan hasar ve arızalar;*
- 3)Malın kullanıldığı yerin elektrik, su, doğalgaz, telefon vb. şebekesi ve/veya altyapısı kaynaklı meydana gelen hasar ve arızalar;*
- 4)Doğa olayları ve yangın, su baskını vb. kaynaklı meydana gelen hasar ve arızalar;*
- 5)Malın tanıtma ve kullanma kılavuzlarında yer alan hususlara aykırı kullanılmasından kaynaklanan hasar ve arızalar;*
- 6)Malın, 6502 sayılı Tüketicinin Korunması Hakkındaki Kanununda tarif edilen şekli ile ticari veya mesleki amaçlarla kullanımı durumunda ortaya çıkan hasar ve arızalar;*

Mala yetkisiz kişiler tarafından bakım, onarım veya başka bir nedenle müdahale edilmesi durumunda mala verilmiş garanti sona erecektir.

Garanti uygulaması sırasında değiştirilen malın garanti süresi, satın alınan malın kalan garanti süresi ile sınırlıdır.

Arçelik A.Ş. tarafından üretilmiştir.

Menşei: Türkiye

Çağrı Merkezi

444 0 888

Diğer Numara

0216 585 8 888

Fax

0216 423 2 353

Arçelik A.Ş.
Karaağaç Caddesi No:2-6
Sütlüce 34445 İSTANBUL
0216 585 85 85

GARANTİ ŞARTLARI

- 1) Garanti süresi, malın teslim tarihinden itibaren başlar ve 3 yıldır.
- 2) Mala ilişkin tanıtma ve kullanma kılavuzunda gösterildiği şekilde kullanılması ve Arçelik A.Ş.'nin yetkili kıldığı servis çalışanları dışındaki şahıslar tarafından bakım, onarım veya başka bir nedenle müdahale edilmemiş olması şartıyla, malın bütün parçaları dahil olmak üzere tamamını; malzeme, işçilik ve üretim hatalarına karşı malın teslim tarihinden itibaren yukarıda belirtilen süre kadar garanti eder.
- 3) Malın ayıplı olduğunun anlaşılması durumunda tüketici, 6502 sayılı Tüketicinin Korunması Hakkında Kanunun 11 inci maddesinde yer alan;
- a- Sözleşmeden dönme,
b- Satış bedelinden indirim isteme,
c- Ücretsiz onarılmasını isteme,
ç- Satılmanın ayıpsız bir misli ile değiştirilmesini isteme, haklarından birini kullanabilir.
- 4) Tüketicinin bu haklardan ücretsiz onarım hakkını seçmesi durumunda satıcı; işçilik masrafı, değiştirilen parça bedeli ya da başka herhangi bir ad altında hiçbir ücret talep etmeksizin malın onarımını yapmak veya yaptırmakla yükümlüdür. Tüketici ücretsiz onarım hakkını üretici veya ithalatçıya karşı da kullanabilir. Satıcı, üretici ve ithalatçı tüketicinin bu hakkını kullanmasından müteselsilen sorumludur.
- 5) Tüketicinin, ücretsiz onarım hakkını kullanması halinde malın;
- Garanti süresi içinde tekrar arızalanması,
 - Tamiri için gereken azami sürenin aşılması,
 - Tamirinin mümkün olmadığının, yetkili servis istasyonu, satıcı, üretici veya ithalatçı tarafından bir raporla belirlenmesi durumlarında;
- tüketici malın bedel iadesini, ayıp oranında bedel indirimini veya imkân varsa malın ayıpsız misli ile değiştirilmesini satıcıdan talep edebilir. Satıcı, tüketicinin talebini reddedemez. Bu talebin yerine getirilmemesi durumunda satıcı, üretici ve ithalatçı müteselsilen sorumludur.
- 6) İlgili mevzuatlarda belirlenen kullanım ömrü süresince malın azami tamir süresi 20 iş gününü, geçemez. Bu süre, garanti süresi içerisinde mala ilişkin arzanan yetkili servis istasyonuna veya satıcıya bildirim tarihinde, garanti süresi dışında ise malın yetkili servis istasyonuna teslim tarihinden itibaren başlar. Garanti kapsamı içerisindeki malın arzanasının 10 iş günü içerisinde giderilememesi halinde, üretici veya ithalatçı; malın tamiri tamamlanuncaya kadar; benzer özelliklere sahip başka bir malı tüketicinin kullanımına tahsis etmek zorundadır. Benzer özelliklere sahip başka bir malın tüketici tarafından istenmemesi halinde üretici veya ithalatçılar bu yükümlülüğünden kurtulur. Malın garanti süresi içerisinde arızalanması durumunda, tamirde geçen süre garanti süresine eklenir.
- 7) Malın kullanma kılavuzunda yer alan hususlara aykırı kullanılmasından kaynaklanan hasar ve arızalar garanti kapsamı dışındadır.
- 8) Tüketici, garantiden doğan haklarının kullanılması ile ilgili olarak çıkabilecek uyuşmazlıklarda yerleşim yerinin bulunduğu veya tüketici işleminin yapıldığı yerdeki Tüketici Hakem Heyetine veya Tüketici Mahkemesine başvurabilir.
- 9) Satıcı tarafından bu Garanti Belgesinin verilmesi durumunda, tüketici Gümrük ve Ticaret Bakanlığı Tüketicinin Korunması ve Piyasa Gözetimi Genel Müdürlüğüne başvurabilir.

Üretici veya İthalatçı Firmamız:

Unvanı: Arçelik A.Ş.
Adresi: Arçelik A.Ş. Karaağaç Caddesi No:2-6, 34445, Sülüce / İSTANBUL
Telefonu: (0-216) 585 8 888
Faks: (0-216) 423 23 53
web adresi: www.arçelik.com.tr

Malın

Markası: Arçelik
Cinsi:
Modeli:
Bandrol ve Seri No:
Garanti Süresi: 3 YIL
Azami Tamir Süresi: 20 İş günü

GENEL MÜDÜR

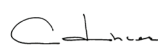

GENEL MÜDÜR YRD.

Satıcı Firmamız:

Unvanı:
Adresi:
Telefonu:
Faks:
e-posta:

Fatura Tarih ve Sayısı:
Teslim Tarihi ve Yeri:
Yetkilinin İmzası:
Firmamızın Kaşesi:

Bu bölümü, ürünü aldığımız Yetkili Satıcı imzalayacak ve kaşeleyecektir.



MPY801-02